

DOORSNEDES 1:10

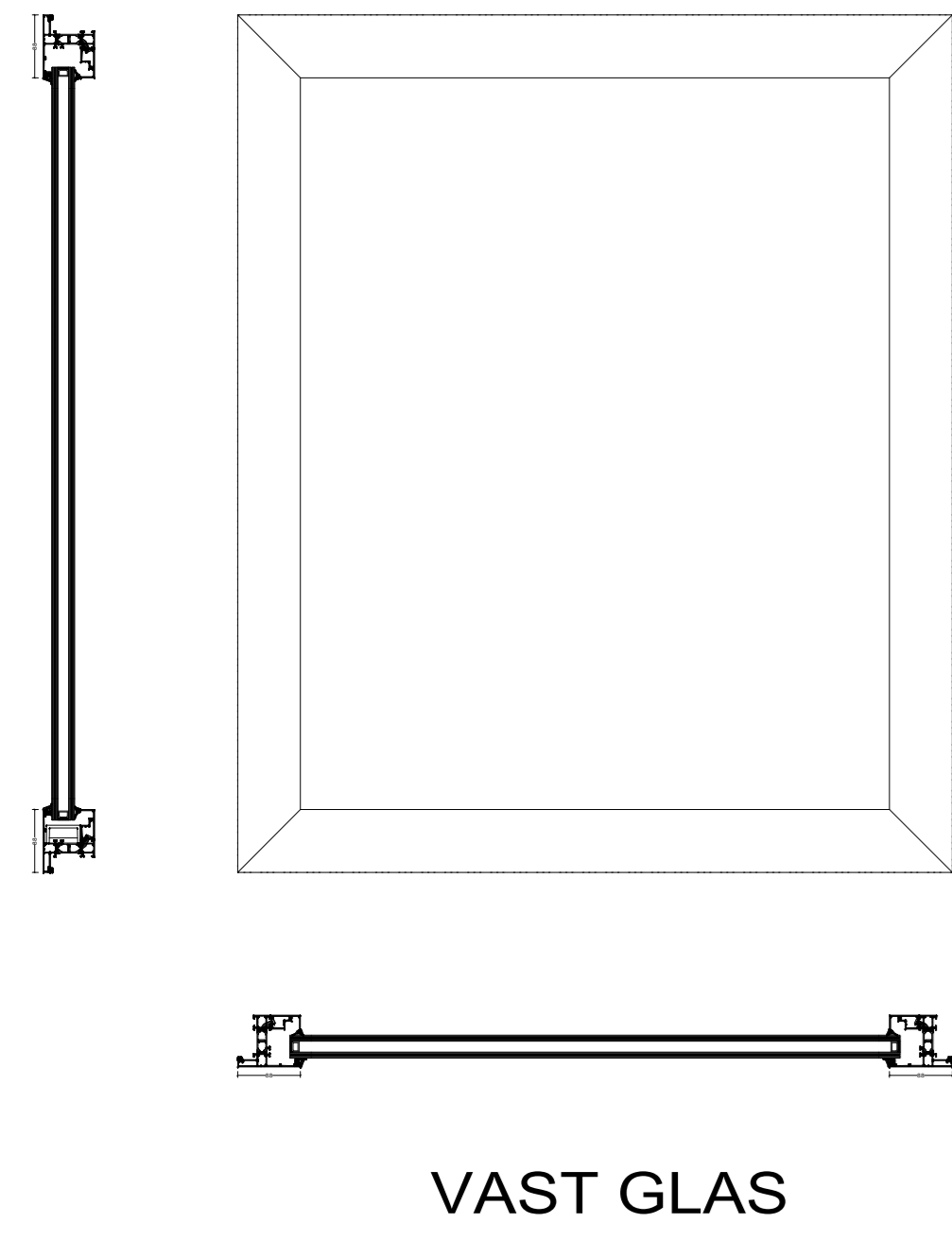

VAST GLAS

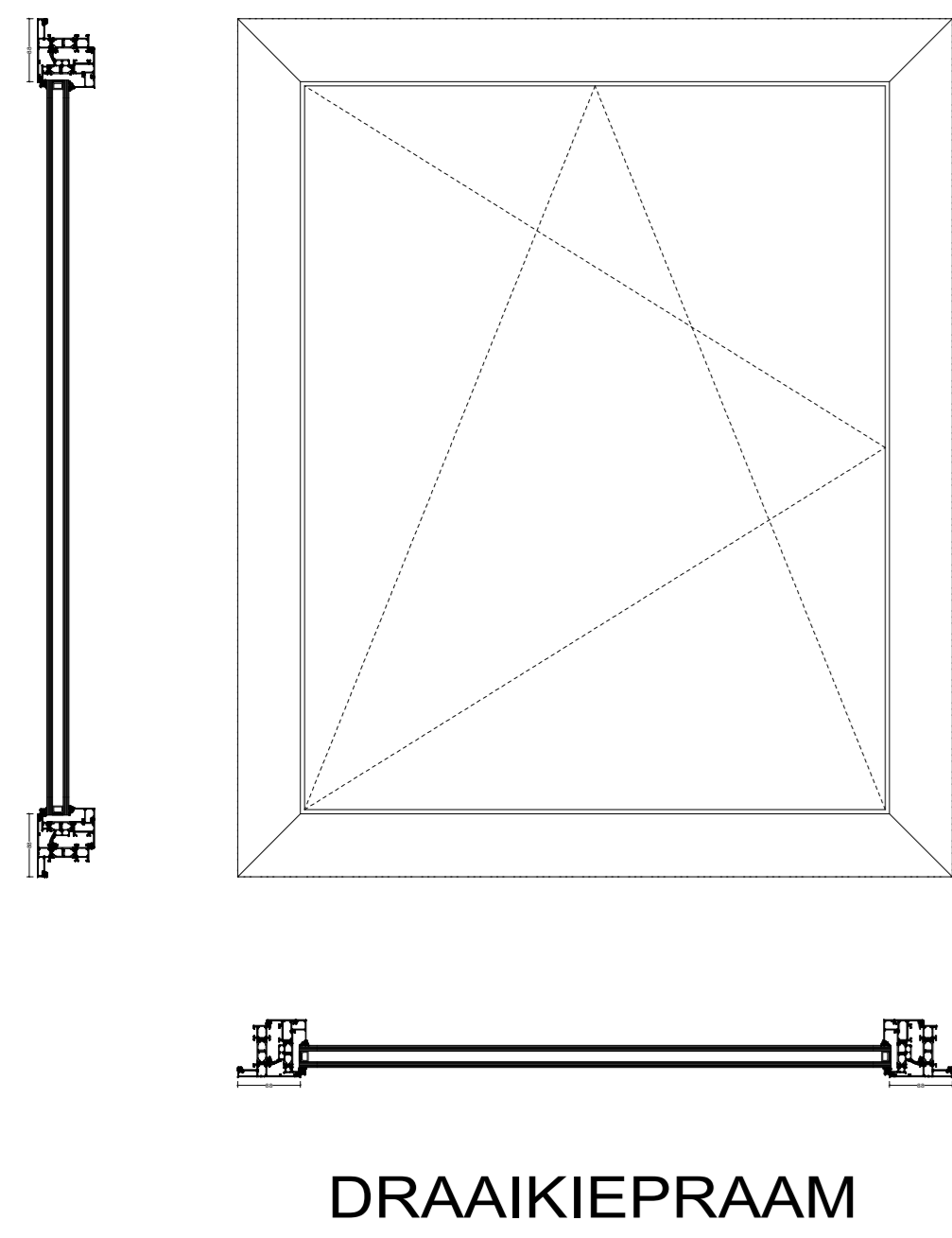

DRAAIKIEPRAAM

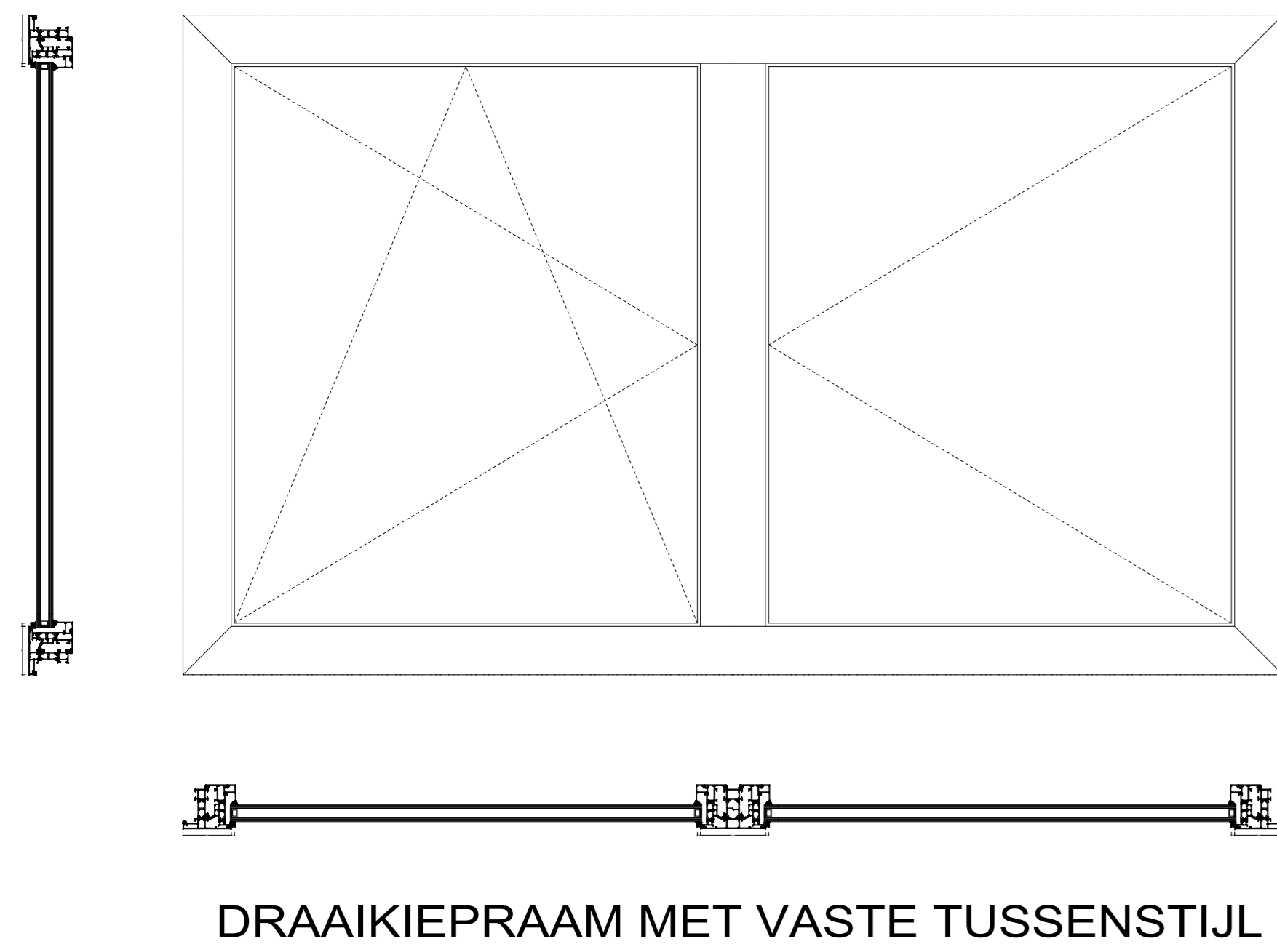

DRAAIKIEPRAAM MET VASTE TUSSENSTIJL

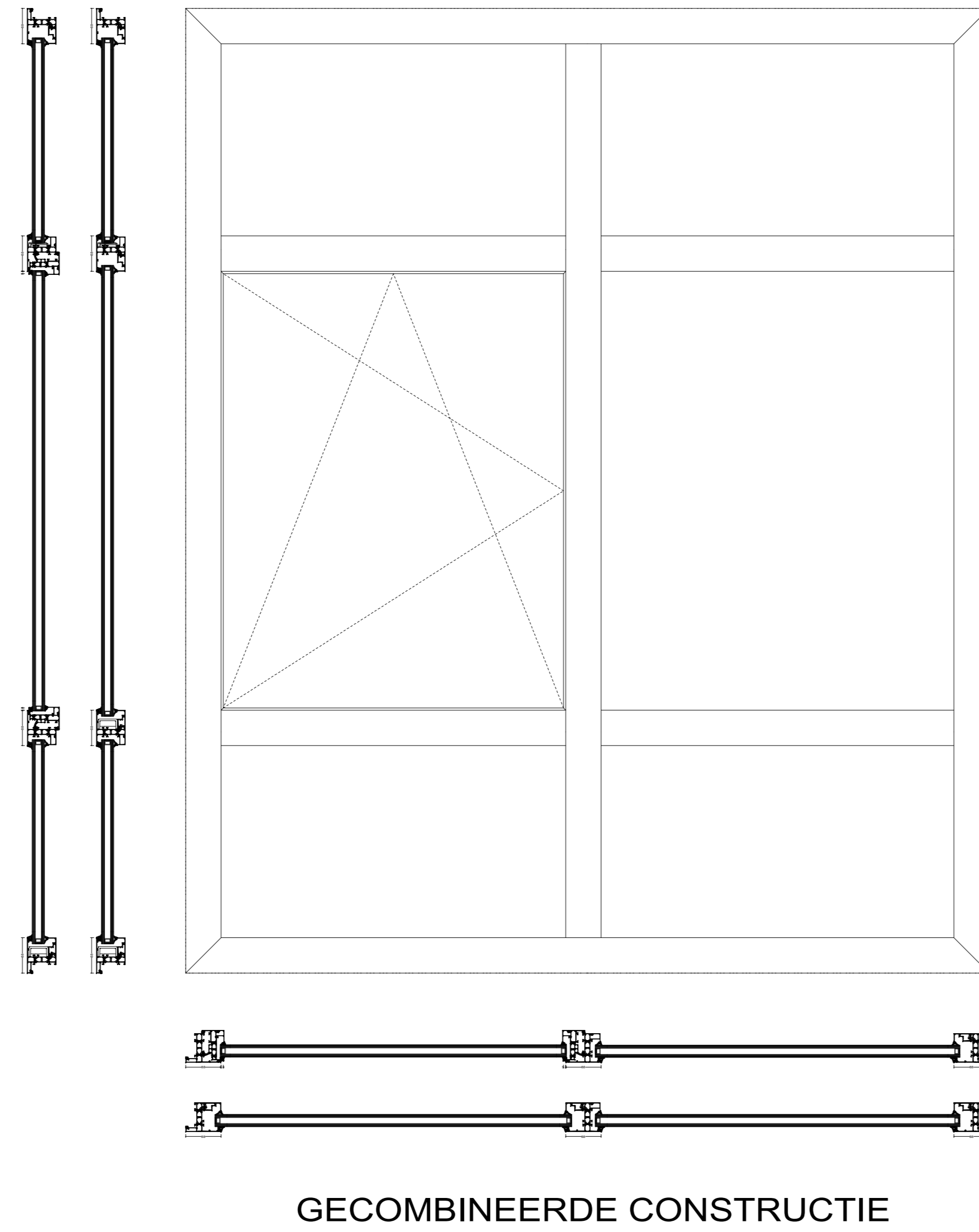

GECOMBINEERDE CONSTRUCTIE

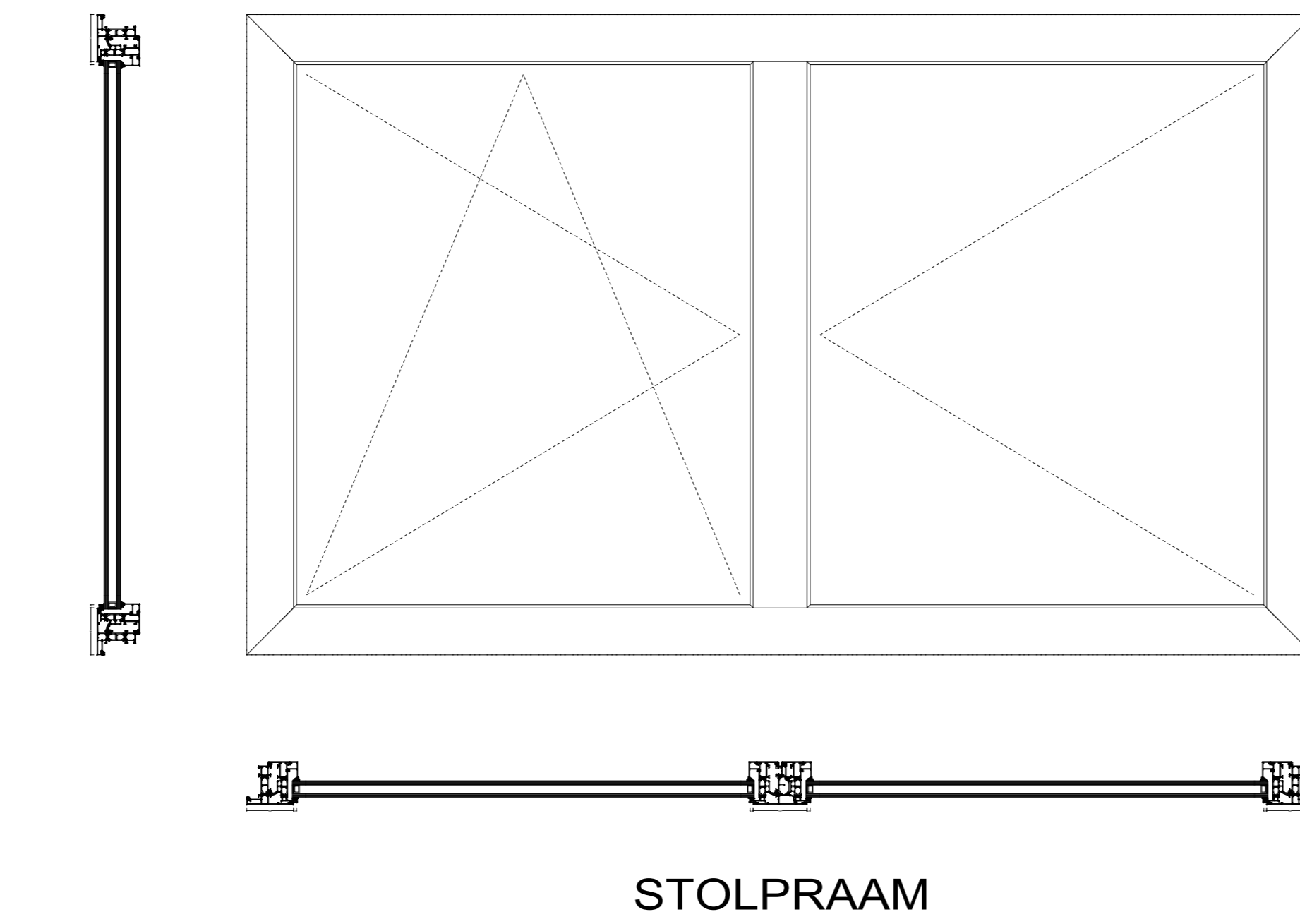

STOLPRAAM

BOUWKUNDIGE AANSLUITINGEN 1:1

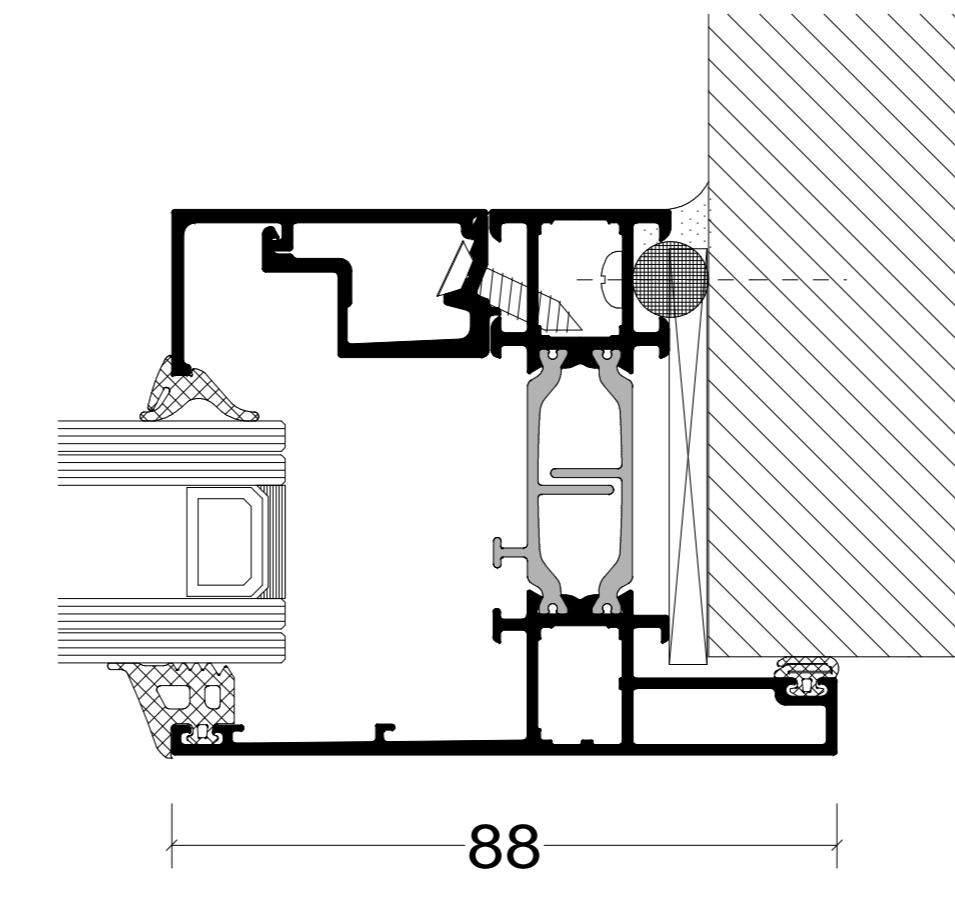

AANSLUITING ZIJ

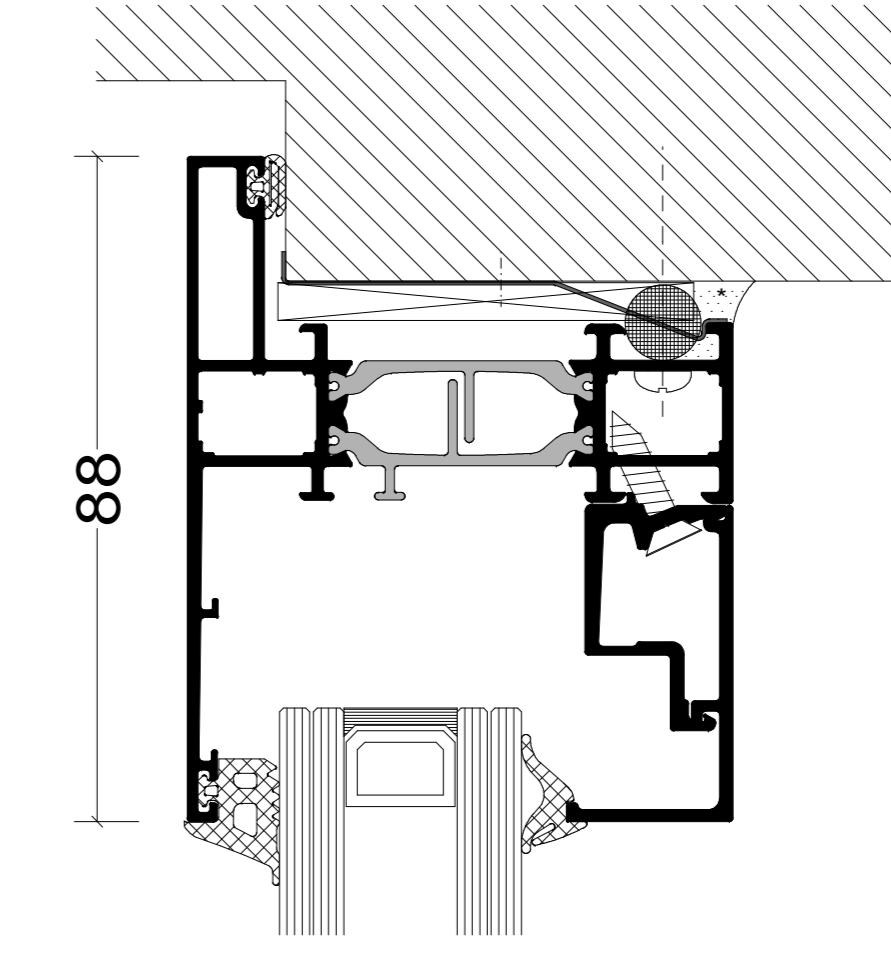

AANSLUITING BOVEN

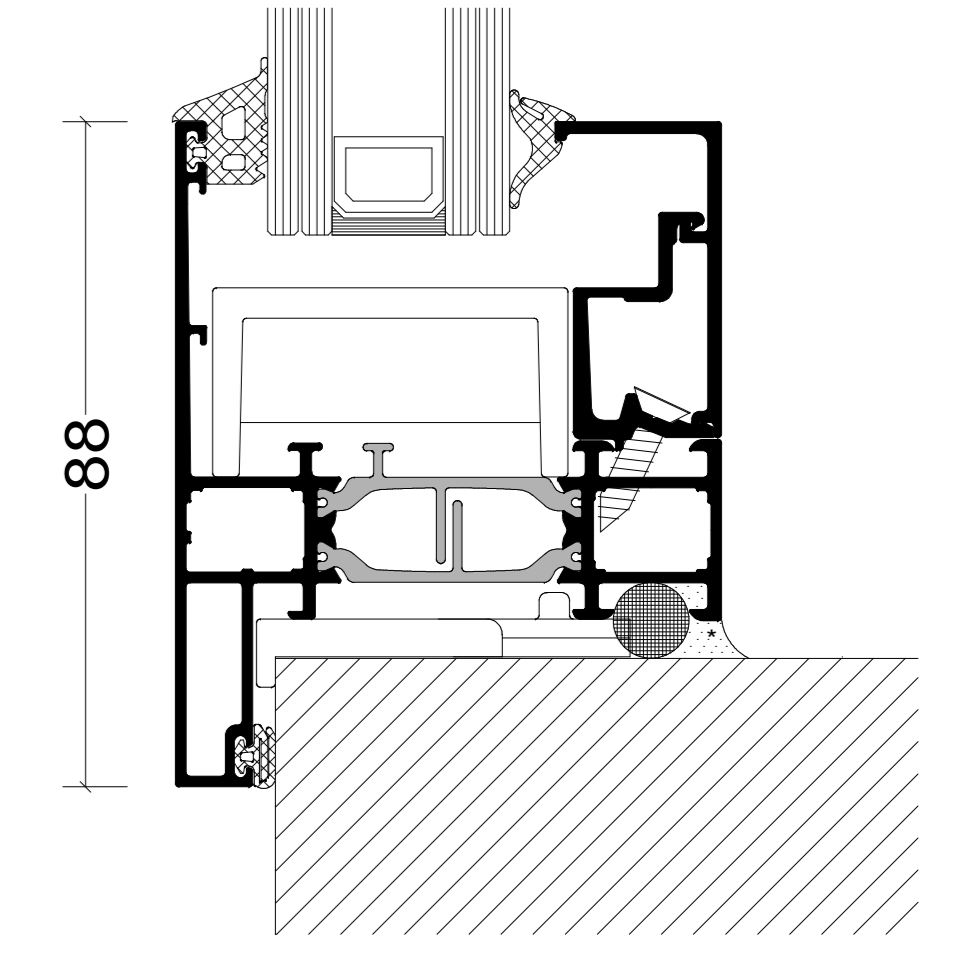

AANSLUITING ONDER

VARIATIES VLEUGELPROFIEL 1:1

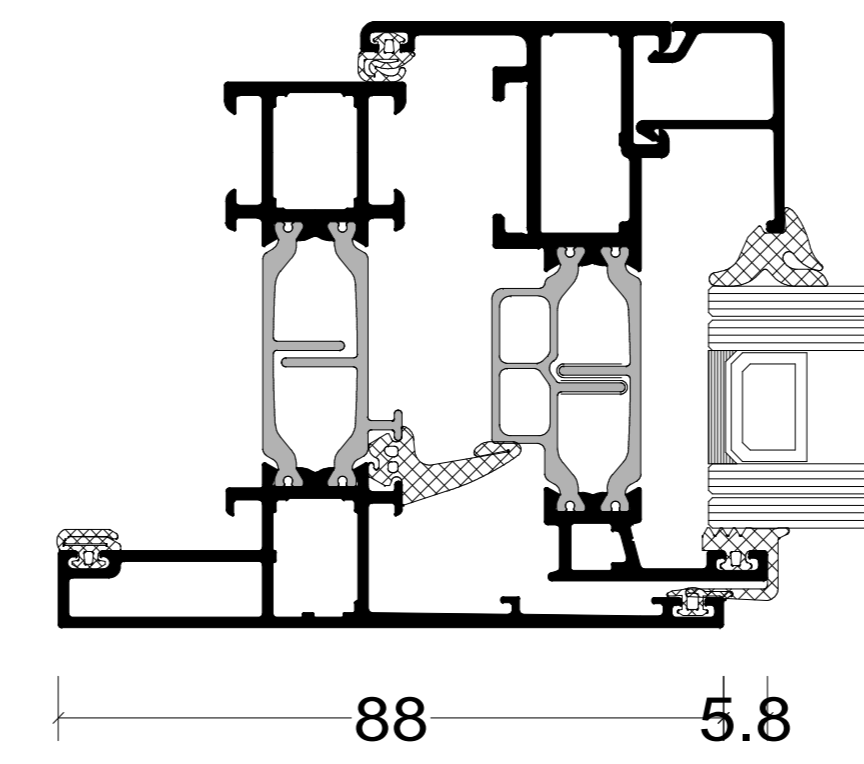

STANDAARD VLEUGEL

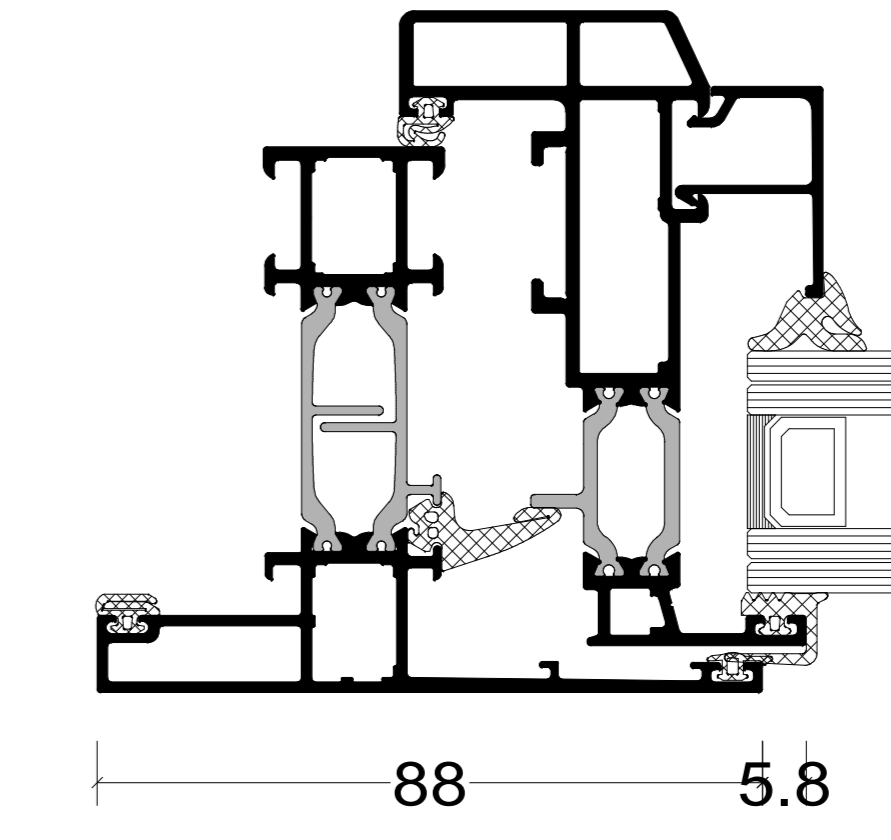

SOFTLINE VLEUGEL

VARIATIES GLAS 1:1

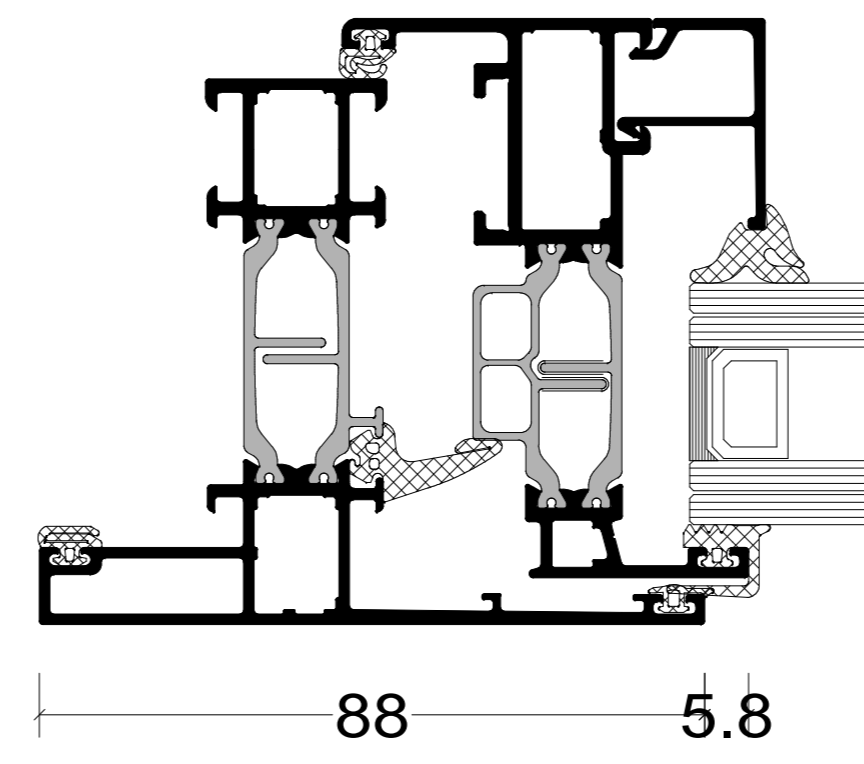

DUBBEL GLAS

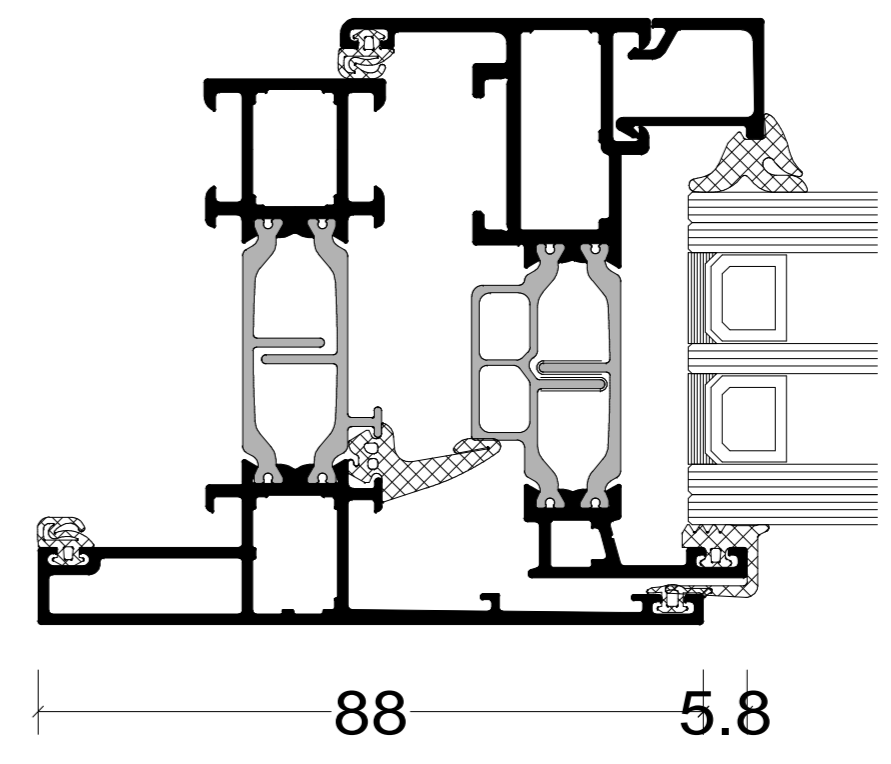

TRIPLE GLAS

VARIATIES WATERAFVOER 1:1

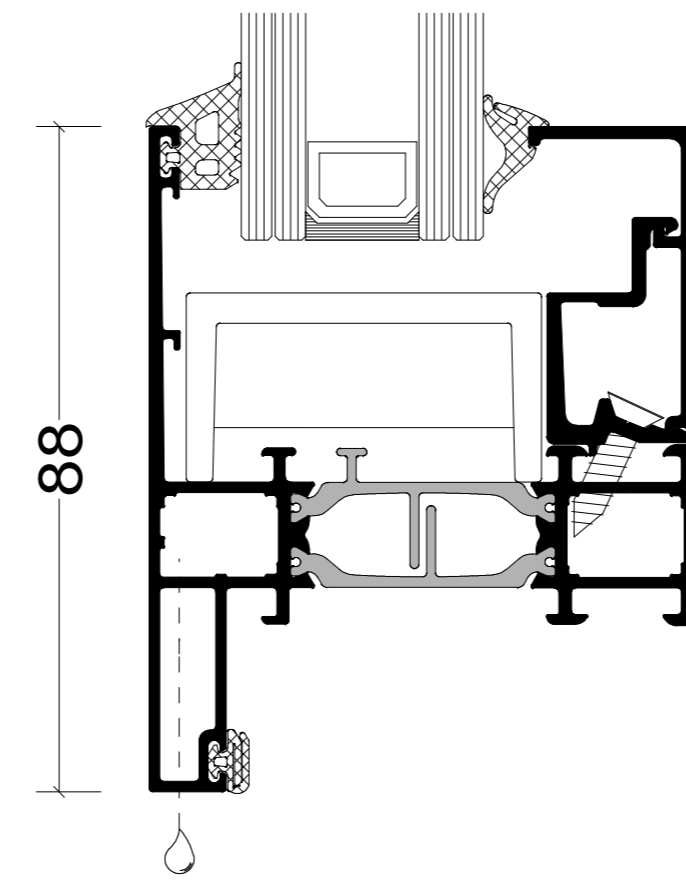

VERBORGEN WATERAFVOER

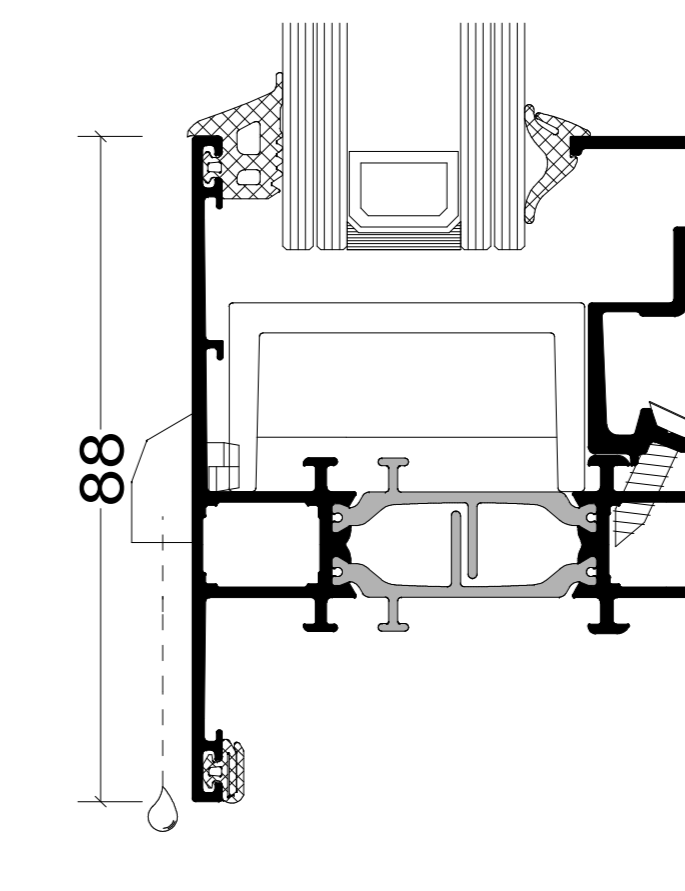

GECOMPARTIMENTEERDE WATERAFVOER

De op deze tekeningen vermelde details dienen als basisvoorbeeld voor bouwkundige toepassingen. De opgenomen details zijn met zorg gekozen, maar dienen voor realisatie getoetst en gecontroleerd te worden op de geldende normen, eisen en Kawneer kwaliteitsvoorschriften. Profielkeuzes zijn afhankelijk van o.a. sterkte, stijfheid en toepassing. Advies over projectmatige constructies, die niet met de vermelde standaard systeemoplossingen zijn uit te voeren, kunt u uiteraard via uw contactpersoon of via onderstaande contactgegevens aanvragen. Deze tekening blijft eigendom van Kawneer en mag zonder haar schriftelijke toestemming niet worden gekopieerd of aan derden ter inzage worden gegeven. Alle overige rechten voorbehouden

Systeem	
RT 72 Reflex	
Tekeningnaam	
Verborggen raamvleugel details	
Verborggen waterafvoer	
Schaal	Formaat
1:10, 1:2 en 1:1	A0
Datum	Tekeningnummer
10-7-2023	



Kawneer Nederland B.V.
 Archimedesstraat 9
 Postbus 391
 3840 AJ Harderwijk
 Tel: +31(0)341 46 46 11
 advies.kawneer@arconic.com
 Website: www.kawneer.nl